

КЕРІВНИЦТВО ЗІ ВСТАНОВЛЕННЯ ТА
ОБСЛУГОВУВАННЯ

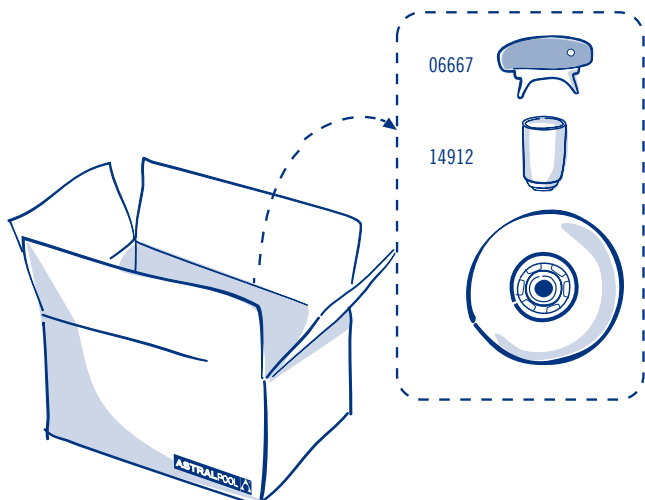

2 ЗМІСТ ВІДПОВІДНОСТІ З КОДОМ ВИРОБУ



• Будь ласка, уважно прочитайте цей посібник та збережіть його для подальшого використання. Монтаж та технічне обслуговування повинні виконуватись кваліфікованим, уповноваженим персоналом.

3 ОПЕРАЦІЙНА СХЕМА

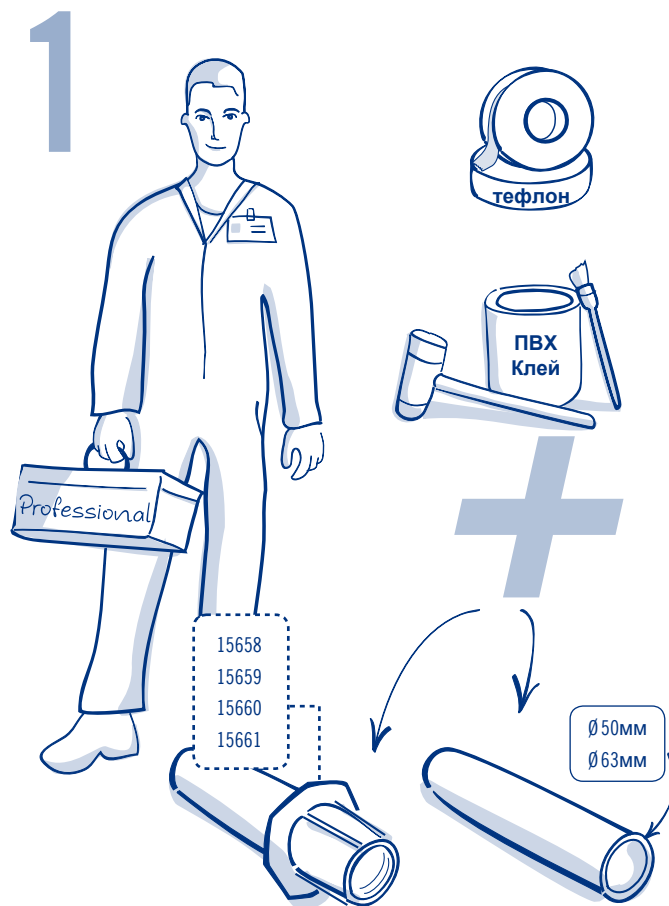
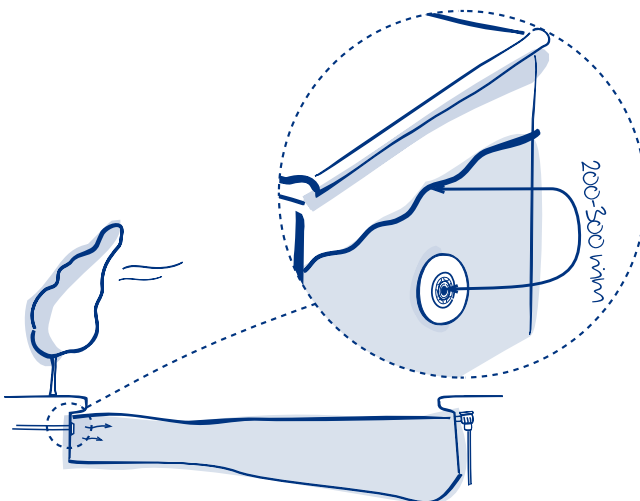

• Насадки, згадані в цьому посібнику, не повинні розташовуватися нижче 500 мм від поверхні води, щоб відповідати стандарту EN 16582-1:2015.

4

• ВИРОБНИК НЕ НЕСЄ ВІДПОВІДАЛЬНОСТІ ЗА БУДЬ-ЯКІ СКЛЕЮВАННЯ, ВИКОНАНІ ВСТАНОВНИКОМ.

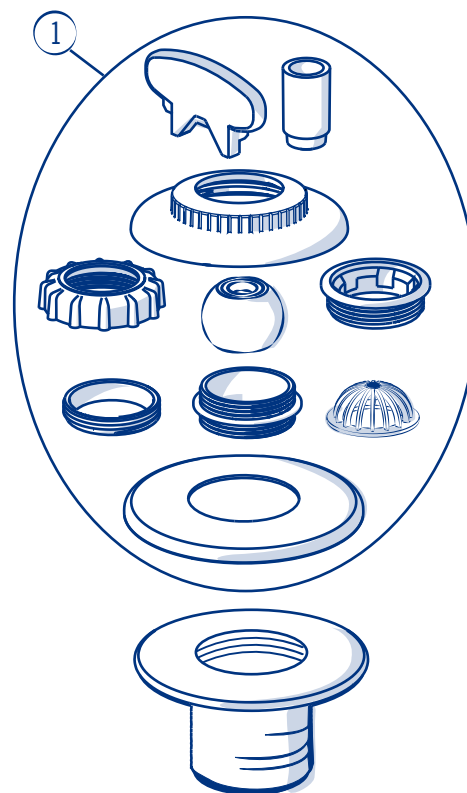
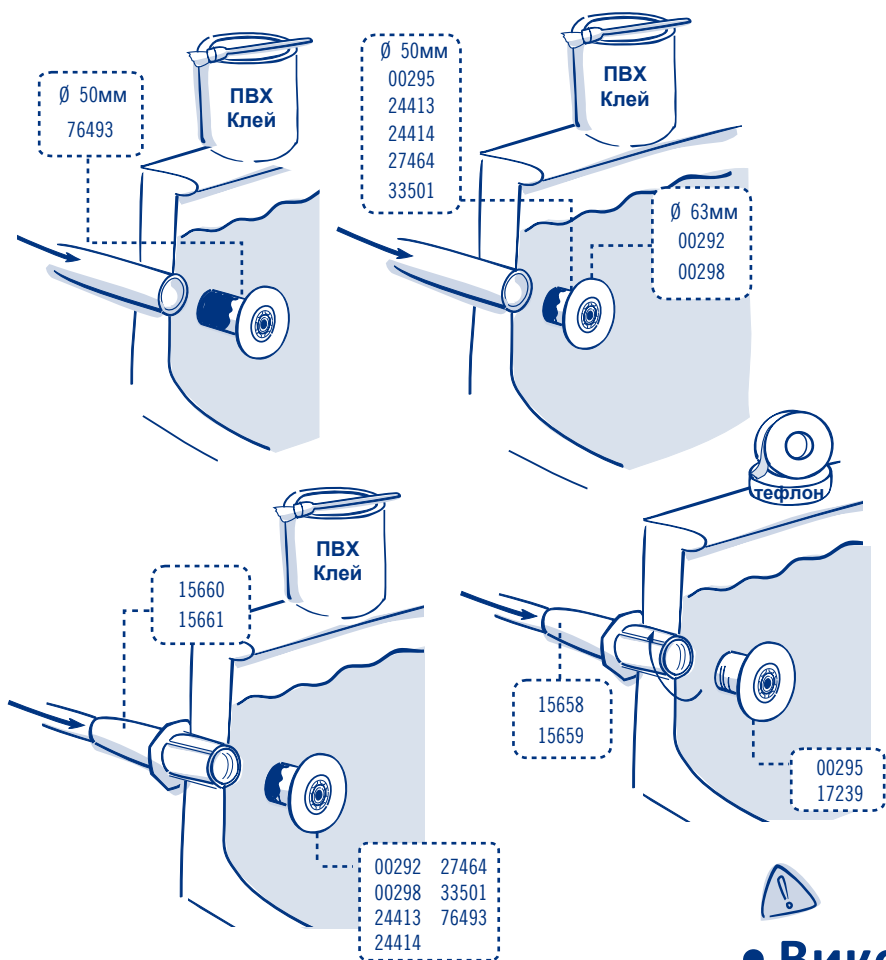

5

ЗАПЧАСТИНИ

№	Артикул	00292	00295	00298	17239	24413	24414	27464	33501	76493
1	4402040201	X								
1	4411030311		X	X	X					X
1	4402040101					X				
1	4402044101						X			
1	4402040162							X		
1	4402040014								X	

6

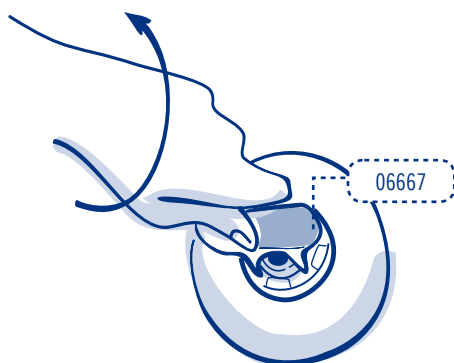

• Використовуйте клей лише для ПВХ. Виробник не несе відповідальності за використання будь-яких інших продуктів, таких як клей-герметик, шпаклівка, силікон, тощо.

7

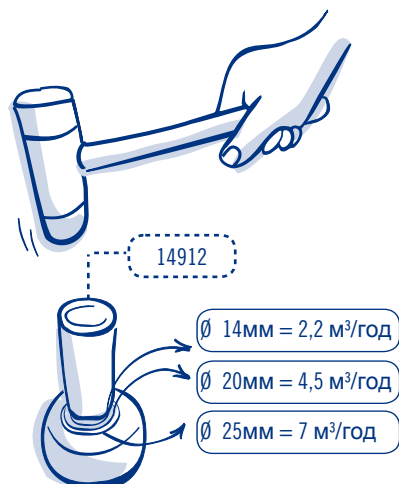

Термін служби виробу складає 10 років.